

5.8GHz Digital Wireless Microphone System DWS-6000 사용설명서

- 본 제품은 대한민국용으로 제작, 판매되는 제품으로 타국가 판매 시 발생하는 전파, 품질 문제에 대해서는 TJ미디어는 책임을 지지 않습니다.
무선 제품으로 국가별 전파 규격에 영향을 받는 제품이기 때문에 대한민국 이외 국가에서 사용 시 반드시 해당 국가의 전파 승인을 득하시기 바랍니다.
- 법에 의해 전 방향 전파 발사 및 동일한 정보를 동시에 여러 곳으로 송신하는 점-대-다지점 서비스의 사용은 금지되어 있습니다.
- 사용 전에 안전을 위한 주의사항을 반드시 읽고 정확하게 사용해 주세요.
사용설명서에 제품 보증서가 포함되어 있습니다.
- 제품의 성능을 충분히 활용할 수 있도록 사용설명서를 처음부터 끝까지 잘 읽어 주세요.
다 읽으신 후에도 필요하실 때에 볼 수 있는 장소에 보관해 주세요.
- 본 제품은 전자파 장애 검정을 받은 기기로서 업소용으로 사용할 수 있습니다.

목차

안전을 위한 주의사항	3-4
제품의 특징점	5
제품 구성물	5
수신기 동작 설명	6
송신기 동작 설명	7
충전거치대 동작 설명	8
시스템 설치 방법	
믹서 앰프와 연결 방법	9
반주기와 연결 방법	10
충전 거치대 설치 방법	11
채널 설정 방법	12
부가 기능 설정 간편 가이드	13
부가 기능 상세 가이드	
채널 변경 및 설정	14
LCD 라이팅 시간 조정	15
배터리 잔량 표시 기능	16
무선 혼신에 대한 주의 사항 및 대책	17
채널 배분 방법	18
설치방법	
업소 내 룸 구조별 설치 예제 1-3	19-21
기타	
제품사양	22
보증서	

안전을 위한 주의사항

주의사항은 "경고"와 "주의"의 두가지로 구분 되어 있습니다. "경고"와 "주의"의 의미는 다음과 같습니다.



이 그림기호는 위험을 깨칠 우려가 있는 사항과 조작에 대하여 주의를 환기시키기 위한 기호입니다.



경고 : 지시사항을 위반할 때, 심각한 상해나 사망이 발생할 가능성이 있는 경우



주의 : 표시사항을 위반할 때, 경미한 상해나 손상이 발생할 가능성이 있는 경우



경고

전원코드는 무리하게 잡아 당기거나 피복이 벗겨지지 않도록 하세요.

- 화재나 감전의 원인이 됩니다.
- 코드가 훼손(전선의노출,절단)되면 구입하신 대리점에 교환을 의뢰하세요.

본 기기를 설치할 때에는 벽으로 부터 일정거리를 두어 통풍이 잘되게 하세요.

- 내부 온도상승으로 인한 화재의 원인이 됩니다.
- 벽에서 10cm이상, 윗면에서 2cm이상, 뒷면에서 5cm이상의 최소공간을 남겨주세요.

지정된 전압 외에는 사용하지 마세요.

- 화재나 감전의 원인이 됩니다.

본 기기를 옥실이나 옥외의 물이 침투하기 쉬운 장소에서는 사용하지 말아 주세요.

- 화재나 감전의 원인이 됩니다.

본 기기를 선박등의 직류(DC) 전원에 접속하지 말아 주세요.

- 기기가 정상 동작을 하지 않거나 화재의 원인이 됩니다.
- 특정 장소의 설치를 위하여 기기의 전원을 변경 시키면 화재, 감전의 원인이 됩니다.

본 기기를 바람이 잘 통하지 않는 곳이나 용단, 이불 등의 위에서 사용하지 말아 주세요.

- 통풍구가 막혀서 기기 내부의 온도가 상승하여 화재의 원인이 됩니다.

본 기기에서 연기가 나오거나 이상한 냄새가 나면 즉시 전원플러그를 빼고 서비스센터나 대리점으로 연락하세요.

- 화재나 감전의 원인이 됩니다.

본 기기 내부에 이물질이 들어갔을 경우 즉시 전원플러그를 빼고 서비스 센터나 대리점으로 연락하세요.

- 화재나 감전의 원인이 됩니다.

표시되어 있는 전원전압 교류 220V이외의 전압에서 사용하지 마세요.

- 화재나 감전의 원인이 됩니다.

본 기기의 내부에 클립이나 작은 금속 물체를 넣지 마세요.

- 기기가 정상으로 동작하지 않거나 화재나 감전의 원인이 됩니다.

내부의 점령, 정비, 수리는 서비스센터나 대리점에 의뢰 하세요.

- 당사 서비스 센터 또는 대리점이 아닌 곳에서 분해했을 경우, 그 후의 성능과 품질에 대하여 당사는 책임을 지지 않습니다.

천둥이 심하게 칠 때는 전원 스위치를 끄고 전원플러그를 뽑아 주세요

- 기기 고장이나 화재, 감전의 원인이 됩니다.

본 기기를 분해하거나 커버를 분리하지 말아 주세요.

- 감전, 부상의 원인이 됩니다.

안전을 위한 주의사항

주의

제품을 닦을 때에는 안전을 위해 전원 플러그를 콘센트에서 빼고 나서 행하여 주세요.

• 당사 서비스 센터 또는 대리점이 아닌 곳에서 캐비닛을 열었을 경우, 그 후의 성능과 품질에 대하여 당사는 책임을 지지 않습니다.

전원플러그를 뽑 때에는 전원코드를 당기지 말고 반드시 플러그를 잡고 빼주세요.

•전선안의 선이 끊어지면 화재나 감전의 원인이 됩니다.

장기간 본 기기를 사용하지 않을 때에는 안전을 위해 전원플러그를 콘센트에서 빼주세요.

•뜻밖의 사고로 발전할 수 있습니다.

본 기기의 이동시 밀면의 좌우를 확실하게 잡고 수평상태를 유지하여 이동 하세요.

•떨어뜨려 부상을 입을 수도 있습니다.

젖은 손으로 전원플러그 및 기기를 만지지 마세요.

•감전의 위험이 있습니다.

본 기기를 먼지가 많은 장소에 두지 마세요.

•화재나 감전의 원인이 됩니다.

기기의 이동시에는 연결되어있는 모든 코드를 분리 하여 코드가 훼손되지 않도록 주의하세요.

•코드가 훼손되면 화재나 감전사고의 원인이 됩니다.

•본체에 무리한 하중이 걸려 변형이나 고장의 원인이 됩니다.

•파손에 의한 부상, 화재, 감전의 원인이 됩니다.

본 기기를 조리대나 가습기의 근처 등과 열기구의 열이 직접 닿는 장소에 설치하지 말아 주세요.

•화재나 감전의 원인이 될 위험이 있습니다.

본 기기에 다른 기기를 연결할때에는 각 기기의 사용설명서에 따라 지정코드를 사용하여 주세요.

•지정되지 않은 코드로 연결하거나 코드를 연장하여 사용하면 코드가 발열하여 화재 또는 화재, 감전의 원인이 됩니다.

왁스, 벤젠, 알코올, 신나, 모기약, 방향제, 윤활제, 세정제등의 화학 약품을 사용하지 마세요.

•제품의 도장이 벗겨지거나 변형의 원인이 됩니다.

본 기기를 직사광선이나 스포트라이트가 직접 닿는 장소, 난방기구등 뜨거운 물건 가까이 놓지 마세요.

•화재나 감전사고의 원인이 됩니다.

운송, 개봉, 소각 시 포장재의 취급에 주의를 기울여 주세요.

•중이에 손을 베이거나 부상의 원인이 됩니다.

본 기기 위에 화병, 화분, 컵, 화장품, 약품 등 액체용기 및 촛불 등을 올려놓지 마세요.

•화재나 감전의 원인이 됩니다.

- 휴대폰, 무선기기 등은 전파에 의한 간섭이 발생할 수 있으므로 본 기기 가까이 사용하지 마세요.
- 표면의 이물질은 중성 세제를 희석한 액에 천을 적서 잘 짜서 이물질 닦아내고 마른 천으로 닦아 주세요.
- 옆으로 놓거나 뒤집어서 사용하지 마세요.
- 화병, 화분, 컵, 화장품, 약품이나 물 등이 들어있는 용기나 금속 물체를 올려놓고 사용하지 마세요.
- 본 기기는 열과 같은 조건에서 사용하세요. [온도조건 : 5~35℃ (사용 시) / 습도조건 : 45~80%]
- 추운 겨울에 오랜 시간 차가워진 기기는 내부에 결빙이 생겨 동작하지 않을 수도 있습니다.
그 때에는 전원 플러그를 콘센트에서 뽑은 상태로 1~2시간 놔두었다가 사용하세요.
실내온도는 되도록 서서히 올릴 수 있도록 하세요.
- 여름에 냉방기의 바람이 직접 닿는 장소에 설치하면 결빙의 가능성이 있습니다. 이 경우에는 설치장소를 옮겨 주세요.

제품의 특징점

- 업계 최고급 성능의 마이크 제공
- 고급스러운 고풍택 마이크 디자인 채용
- LCD를 채용하여 다양한 마이크 상태 표출과 돋보이는 이미지
- 충전기를 통한 간편한 채널 셋팅
- 업계 최다 마이크 동시 사용 제공(85채널 170개 마이크 사용)

제품 구성물

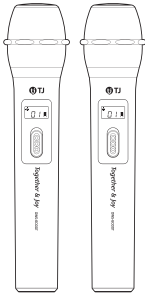

마이크(송신기) 2개

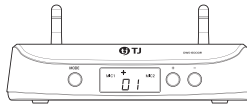

수신기

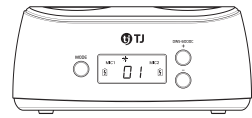

충전거치대

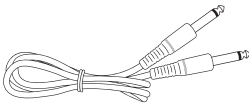

MIC 케이블

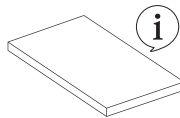

매뉴얼

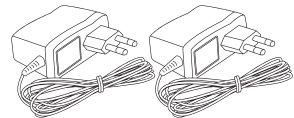

어댑터 2개
(12V 1.5A)

수신기 전면 동작 설명

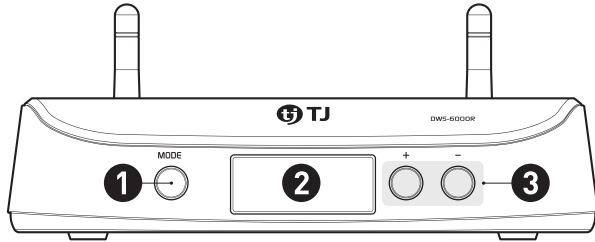

- | | |
|----------------|------------------------|
| 1. MODE | 채널 설정, 각종 기능 설정 진입용 버튼 |
| 2. LCD | 채널 및 각종 정보 표출 |
| 3. Selector 버튼 | MODE 진입 후 각종 세팅 선택 버튼 |

※ 수신기의 상세 동작 방법은 '시스템 설치 방법'을 참고하시기 바랍니다.

수신기 후면 동작 설명

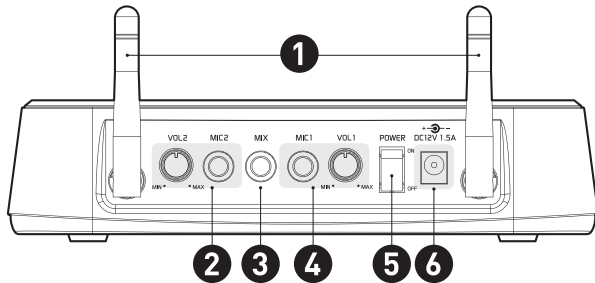

- | | |
|-----------------|-------------------------------------|
| 1. ANTENNA | 수신용 안테나로 세워서 사용함 |
| 2. VOL2, MIC2 | MIC2 개별 출력 단자 및 MIC2 개별 레벨 조정 볼륨 |
| 3. MIX | MIC1과 MIC2의 신호를 동시에 출력하는 단자 |
| 4. MIC1, VOL1 | MIC1 개별 출력 단자 및 MIC1 개별 레벨 조정 볼륨 |
| 5. POWER ON/OFF | 수신기의 전원을 제어하는 스위치 |
| 6. DC12V 1.5A | 전용 DC 어댑터 연결 단자 (DC12V 1.5A 어댑터 전용) |

※ DWS-5800 어댑터와 공용으로 사용 가능

※ VOL1, VOL2는 센터 사용을 권장합니다. (출력이 높거나 낮은 경우에는 조정해 주세요)

송신기 동작 설명

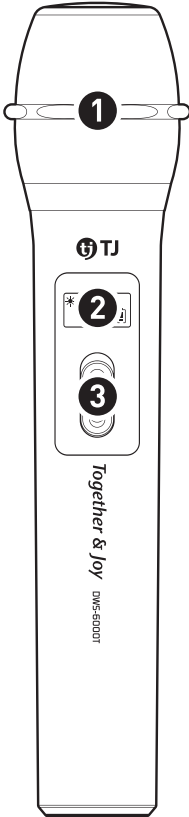

1. 마이크볼

마이크의 유닛을 보호하는 철망
- 마이크 볼의 경우 사용 중 충격에 의해 파손 및 마모가 될 수 있으며, 마이크 볼은 소모품으로 파손되었을 경우 당사 AS 센터를 통해 구입이 가능합니다.

2. LCD

송신기의 각종 세팅 값을 표출합니다.
- 사용 중인 마이크 표출
▶ MIC1 : M1, MIC2 : M2
- 채널 정보 표출
- 배터리 상태 표출바
▶ 25% 단위로 4단계로 표출

3 전원스위치

송신기 사용을 위한 ON 스위치.
※ 충전거치대를 이용하여 송신기 페어링 때도 사용합니다.

※ 송신기의 페어링 방법은 '시스템 설치 방법'을 참고하시기 바랍니다.

충전 거치대 동작 설명

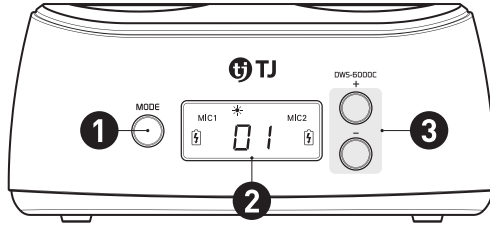

- | | |
|----------------|------------------------|
| 1. MODE | 채널 설정, 각종 기능 설정 진입용 버튼 |
| 2. LCD | 채널 및 각종 정보 표출 |
| 3. Selector 버튼 | MODE 진입 후 각종 세팅 선택 버튼 |

※ 충전 거치대의 상세 동작 방법은 '시스템 설치 방법'을 참고하시기 바랍니다.

주의

송신기를 충전할 경우는 반드시 송신기의 전원 스위치를 OFF 후 충전하시기 바랍니다.

충전 거치대 하단 설명

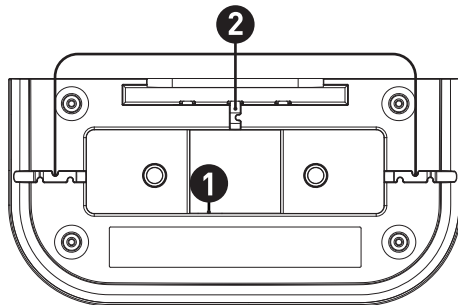

- | | |
|---------------------|--|
| 1. 어댑터 연결 단자 | 전용 DC 어댑터 연결 단자 (DC12V 1.5A 어댑터 전용)
※ DWS-5800, TMW-100 어댑터와 공용으로 사용 가능합니다. |
| 2. 어댑터 케이블 고정 가이드 홈 | |

시스템 설치 방법 [믹서 앰프 연결 방법]

MIC1, MIC2 개별 연결 방법

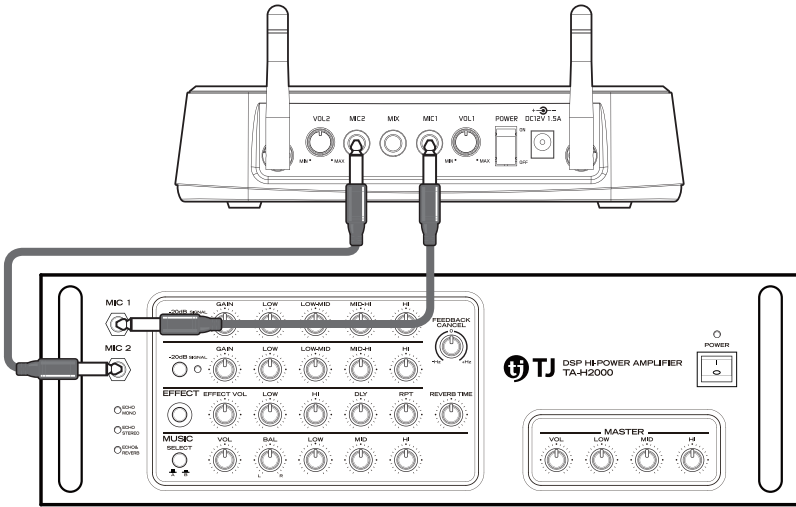

MIC MIX 연결 방법

MIX 연결의 경우 무선마이크 2개를 하나의 출력으로 사용할 수 있습니다. 따라서, 믹서 앰프 연결 시 MIC1 또는 MIC2 입력 한곳과 연결하시면 2개의 마이크를 동시에 사용이 가능합니다.

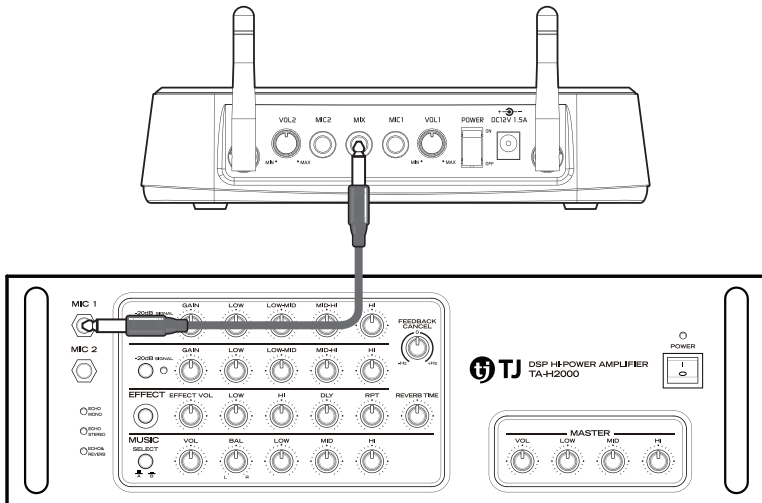

시스템 설치 방법 [반주기와 연결 방법]

MIC1, MIC2 개별 연결 방법

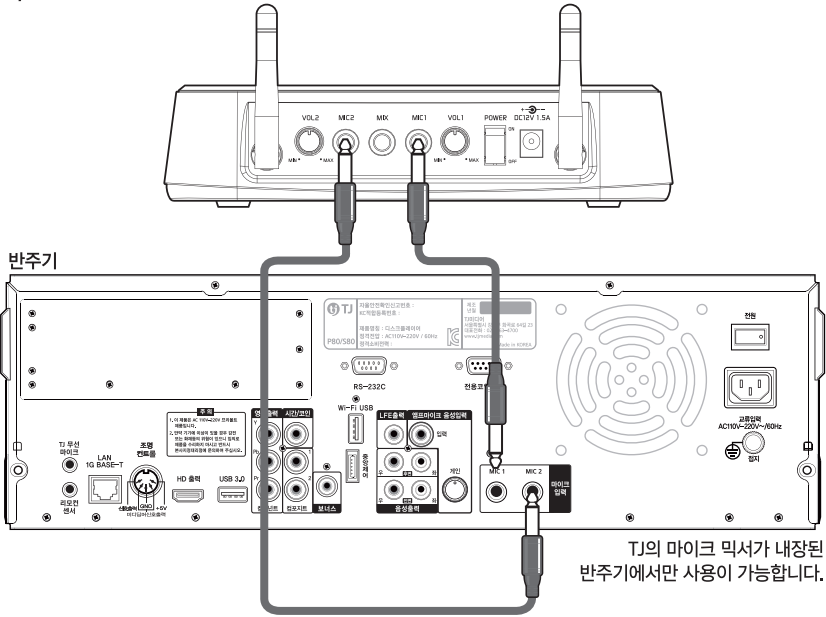

MIC MIX 연결 방법

MIX 연결의 경우 무선마이크 2개를 하나의 출력으로 사용할 수 있습니다. 따라서, 반주기 연결 시 MIC1 또는 MIC2 입력 한곳과 연결하시면 2개의 마이크를 동시에 사용이 가능합니다.

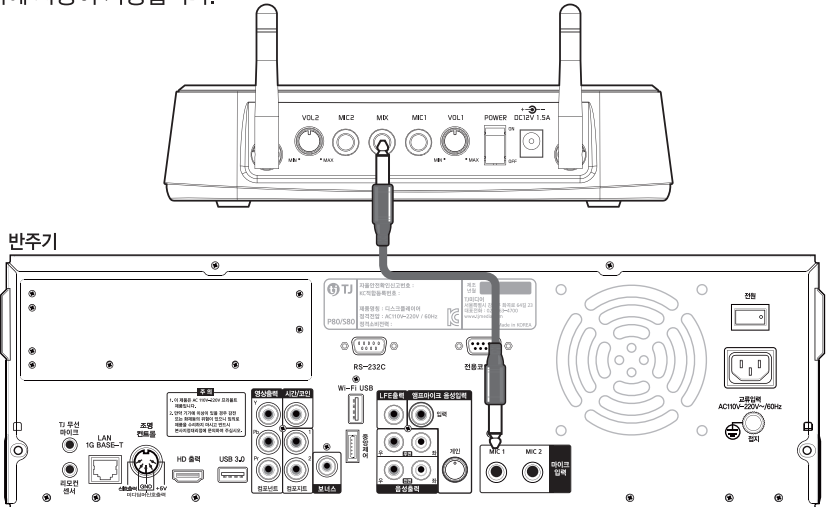

TJ의 마이크 믹서가 내장된 반주기에서만 사용이 가능합니다.

시스템 설치 방법 [충전 거치대 설치 방법]

충전 거치대는 벽면에 바로 설치할 수 있도록 분리형 브라켓이 장착된 제품입니다.
벽면에 설치할 경우는 브라켓을 분리한 후 아래와 같은 순서로 벽면에 설치하시기 바랍니다.

2단계 충전 거치대를 그림과 같이 화살표 방향으로 브라켓에 끼우면 됩니다.



1단계 스크류로 4곳을 체결합니다.

Tip

충전 거치대의 분리형 브라켓은 TJ미디어 모든 무선마이크와 호환 가능합니다.
DWS-5800, TMW-100을 설치하신 경우에는 브라켓은 그대로 사용하시면 편리 합니다.

시스템 설치 방법 [채널 설정 방법]

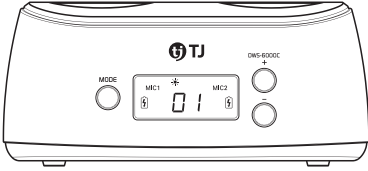

1단계

MODE 버튼을 3초 동안 누르면 LCD의 채널 번호가 깜빡거립니다.

+, - 버튼을 눌러 원하는 채널을 변경합니다.

※ 3초 후 자동으로 변경 값이 저장됩니다.

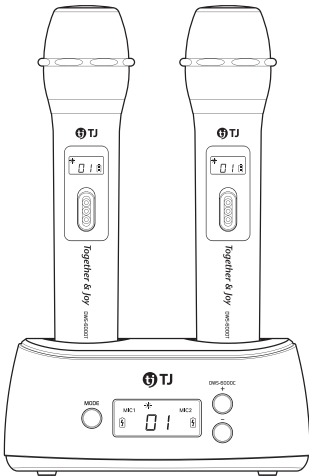

2단계

채널 변경한 충전 거치대에 MIC1, MIC2를 장착합니다.

MIC1과 MIC2의 전원 버튼을 동시에 ON 합니다.

※ ON과 동시에 충전 거치대 채널 정보가 자동으로 마이크에 세팅됩니다.

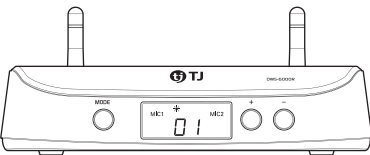

3단계

MODE 버튼을 3초 동안 누르면 LCD의 채널 번호가 깜빡거립니다.

+, - 버튼을 눌러 원하는 채널을 변경합니다.

※ 3초 후 자동으로 변경 값이 저장됩니다.

부가 기능 설정 간편 가이드

주의

- 모든 부가 기능은 충전 거치대를 통해서 세팅을 합니다.
- 모든 부가 기능은 반드시 마이크 MIC1, MIC2 동시에 충전 거치대에 장착하여 설정해야 합니다.(무선마이크 1개 개별 변경은 불가능합니다)

1단계 설정 변경



2단계 설정 값 전송

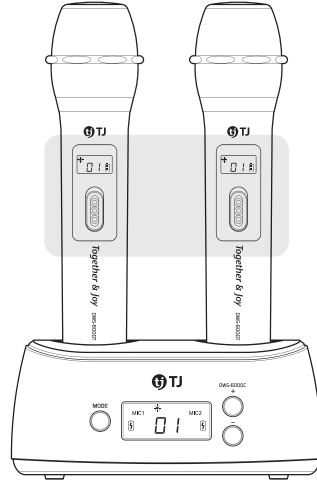

MIC1, MIC2 동시에 전원을 ON 해주세요.

기능 선택	아이콘	진입 방법	조정 방법	비고
채널변경	MIC1 MIC2 01	MODE 3초	+, -로 설정 변경 및 선택하신 후 MIC1, MIC2 동시에 전원 ON 해주세요.	표시 있음 : 상시 켜짐(표준값) 표시 없음 : 10초 후 꺼짐(에코 모드)
LCD 라이팅 시간 조정	☀️	MODE 3초 + MODE 1회		
배터리 충전 상태 표시	🔋	충전 중일 때는 상시 표시이며 충전이 다 되면 표시가 자동으로 꺼집니다.		



잠금기능
(충전기·수신기)

MODE + ➕
MODE + ➖

- 전면 버튼 동작 '잠금'
- 전면 버튼 동작 '잠금해제'

부가 기능 상세 가이드 [채널 변경 및 설정]

1. 채널 변경 기능이란

- (1) 송신기(마이크)와 충전기, 수신기의 채널을 조정하는 기능입니다.
- (2) 초기 세팅 시 채널을 설정하거나 채널 변경이 필요한 경우 세팅하도록 합니다.

2. 세팅 방법 (충전 거치대를 통해서 채널 변경 후 수신기의 채널을 조정합니다)

- (1) MODE를 3초간 누르면 LCD 내 채널 정보가 깜빡입니다.

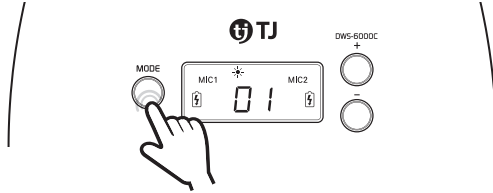

- (2) 이 상태에서 + 또는 -를 눌러 원하는 채널로 설정합니다.

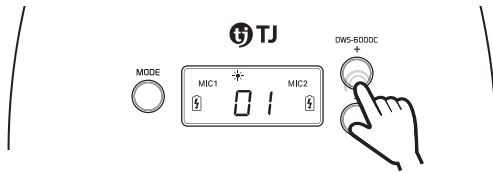

- (3) 설정 후 무선마이크 MIC1, MIC2를 동시에 충전 거치대에 장착한 후 마이크의 전원을 On 하면 설정된 채널 값이 마이크에 자동 전송됩니다.

- (4) 수신기도 동일한 방법으로 MODE에 진입하여 충전기와 동일한 채널로 세팅합니다.

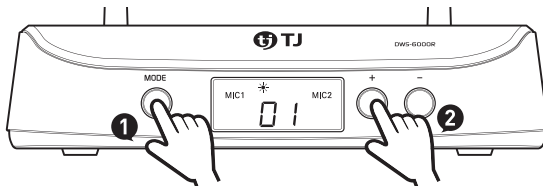

주의

모든 부가 기능은 반드시 마이크 MIC1, MIC2 동시에 충전 거치대에 장착하여 설정해야 합니다.
(페어링을 맞추기 위해 무선마이크 1개 개별 변경은 불가능합니다)

부가 기능 상세 가이드 [LCD 라이팅 시간 조정]

1. LCD 라이팅 시간 조정 기능이란

- (1) 송신기(마이크)에 장착된 LCD의 백라이팅의 시간을 조정하는 기능입니다.
- (2) 마이크의 LCD 백라이팅을 상시 점등 또는 10초 후 자동 꺼지는 에코 모드로 설정 가능합니다.

2. 세팅 방법 (충전 거치대를 통해서 조정합니다)

- (1) MODE를 3초간 누르면 LCD 내 채널 정보가 깜빡입니다.
MODE를 한 번 더 누르면 LCD 상단에 라이팅 ✨ 표시가 깜빡입니다.

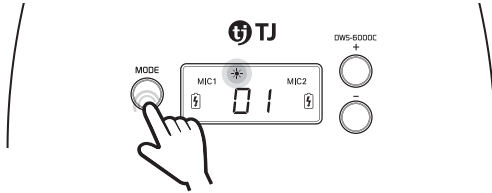

- (2) 이 상태에서 + 또는 -를 누르면 라이팅 ✨ 표시가 On, Off 제어됩니다.

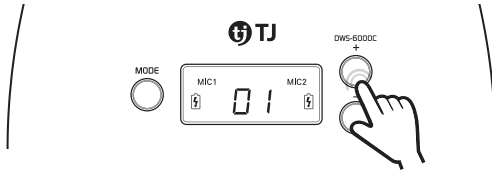

- 마이크(송신기)의 라이팅 ✨ 표시등이 켜지면 항상 LCD의 백라이팅이 동작합니다.
- 마이크(송신기)의 라이팅 ✨ 표시등이 없으면 에코 모드로 LCD 백라이팅이 10초 후 자동으로 꺼집니다.

- (3) 설정 후 무선마이크 MIC1, MIC2를 동시에 충전 거치대에 장착한 후 마이크의 전원을 On 하면 설정된 값이 마이크에 자동 전송됩니다.

주의

모든 부가 기능은 반드시 마이크 MIC1, MIC2 동시에 충전 거치대에 장착하여 설정해야 합니다.

부가 기능 상세 가이드 [배터리 잔량 표시 기능]

1. 배터리 잔량 표시 기능이란

- (1) 송신기(마이크)의 LCD를 통해 현재 배터리 잔량을 확인할 수 있으며, 배터리 충전이 필요한 경우 경고 표출을 해 줍니다.
- (2) DWS-6000 무선마이크는 1회 충전으로 최대 15시간 사용이 가능합니다.

2. 배터리 상태 표출

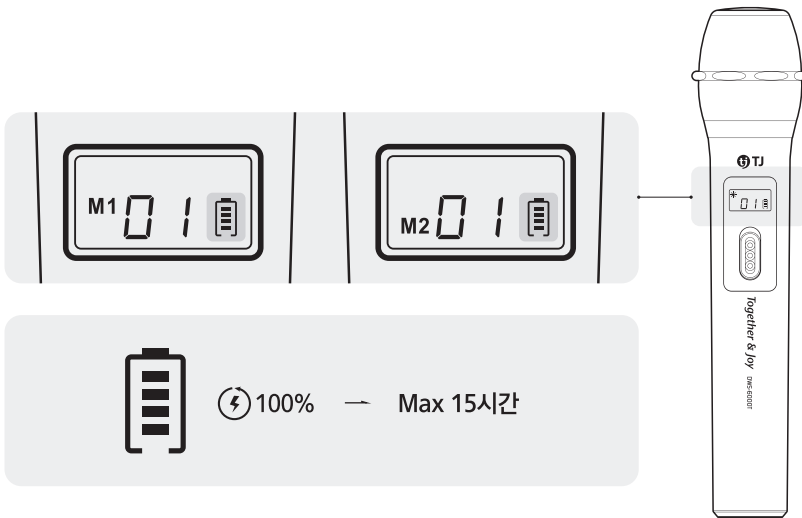

주의

- [1] 배터리는 소모성 부품으로 사용 빈도에 따라 사용 시간이 줄어들 수 있습니다.
- [2] 배터리 사용 시간을 충분히 사용하기 위해서는 'LCD 라이팅 시간'을 '에코 모드'로 사용하시면 효과적입니다.(출고시 상시 점등 모드입니다)

무선 혼신에 대한 주의 사항 및 대책

DWS-6000 디지털 무선마이크의 경우 5.8GHz 대역 주파수를 사용하는 무선 제품입니다. 따라서, 동일한 장소에 동일한 5GHz 대역의 무선 장비와 혼용하여 사용할 경우 무선 품질에 영향을 줄 수 있습니다.

반드시 아래 주의 사항을 잘 읽어보신 후 제품을 설치 하시기 바랍니다.

1. 무선 주파수 간섭 관련 주의 사항

- 1 5GHz 대역 무선 AP를 설치한 경우 :
무선 AP의 사용시 반드시 수동 전환 모드로 사용하시기 바랍니다.
AP사용 채널의 세팅은 CH : 149 ~ 165 범위를 벗어난 채널로 설정하여 사용하시기 바랍니다.
- 2 5GHz 대역 무선 제품 동시 사용할 경우 :
동시 사용하는 무선제품의 주파수를 5.725GHz ~ 5.825GHz (AP 해당 CH : 149 ~ 165)를 피한 주파수로 세팅을 변경하여 주시기 바랍니다.

2. 동전 노래방과 같이 30개 이상 룸이 밀집되어 설치된 경우
당사 AS 센터에 연락을 주시면 룸 배치도에 맞추어 채널 설정을 가이드 해 드립니다.

※ DWS-6000 주파수 배분 테이블 : GHz

구 분	Channel									
	1	2	3	4	5	6	7	8	9	
Group	0	5.733	5.744	5.755	5.766	5.778	5.789	5.800	5.811	
	1	5.727	5.738	5.750	5.761	5.772	5.783	5.795	5.806	5.817
	2	5.730	5.742	5.753	5.764	5.775	5.787	5.798	5.809	5.820
	3	5.736	5.747	5.759	5.770	5.781	5.792	5.804	5.815	
	4	5.728	5.739	5.751	5.762	5.773	5.784	5.796	5.807	5.818
	5	5.734	5.745	5.756	5.768	5.779	5.790	5.801	5.813	
	6	5.737	5.748	5.760	5.771	5.782	5.793	5.805	5.816	
	7	5.729	5.741	5.752	5.763	5.774	5.786	5.797	5.808	5.819
	8	5.732	5.743	5.754	5.765	5.777	5.788	5.799	5.810	5.822
	9	5.735	5.746	5.757	5.769	5.780	5.791	5.802	5.814	

채널 배분 방법

DWS-6000 디지털 무선마이크의 경우는 채널간 혼신이 없도록 주파수 간격이 넓게 설정되어 있습니다. 따라서 설치 환경에 설치 대수가 많은 경우 아래와 같은 방법으로 채널과 그룹을 설정하시는 것이 효과적입니다.

1. 그룹, 채널 세팅 방법

- 1** 그룹과 채널은 순차적으로 설치
: 그룹을 0x, 1x, 2x, ..., 8x, 9x 순서로 진행합니다.
: 채널은 x1, x2, x3, x4, ..., x8, x9
예) 01 → 02 → 03 → 09 → 11 → 12 → 13 → 19 → 21 → 22 → 29 →
- 2** 여러 층의 룸들을 운영
: 한 층에 동일한 그룹의 채널을 순차적으로 설치하시기 바랍니다.
예) 1층 : 01 → 02 → 03 → 09 // 2층 : 11 → 12 → 13 → 19

2. DWS-6000 세트 설치 시 주의 사항

- 1** 반드시 설치할 룸별 채널 및 그룹 설정을 마친 후 앰프를 연결하시기 바랍니다.
동일 채널과 그룹이 설정된 상태에서는 혼신이 발생되며, 혼신에 따른 노이즈가 발생될 수 있습니다.
노이즈 발생에 따라 앰프 출력이 큰 경우 굉음 발생으로 앰프 및 스피커가 손상될 수 있으며, 이에 대한 책임은 TJ미디어가 지지 않습니다.
- 2** 동일한 채널을 설치 할 경우에는 반드시 룸간격을 이격하여 설치하시기 바랍니다.
: 4개 벽 이상 간격을 띄워 사용하길 권장하며 평균 룸 2개 간격 필요합니다)
- 3** 동일한 그룹 내에서는 자유롭게 한 공간에 설치하시어 사용 가능합니다.
: 채널 정보 두 자리 중 앞자리가 그룹입니다.
- 4** 건물의 설치가 각기 다른 층에 제품이 설치되는 경우는 동일한 그룹과 채널의 사용이 가능합니다.

설치 방법 [업소 내 룸 구조별 DWS-6000 설치 예제 1]

1. 일자형 (복도형) 타입

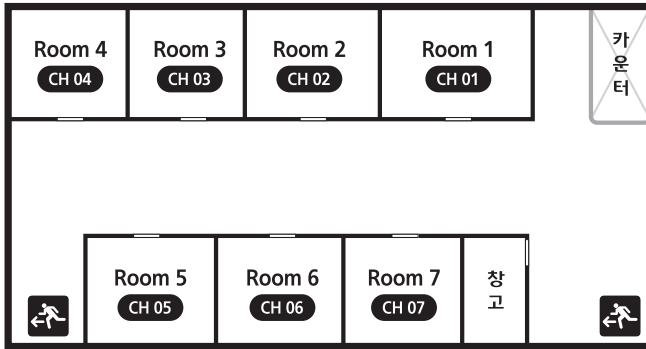

2. 7자형 타입

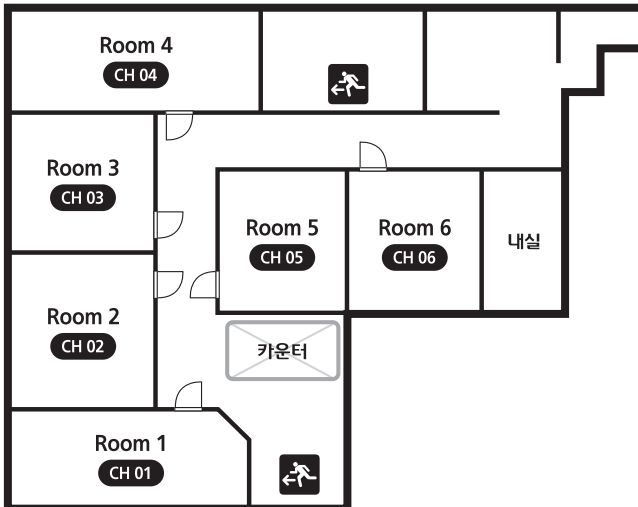

설치 방법 [업소 내 룸 구조별 DWS-6000 설치 예제 2]

3. ㄷ자형 타입

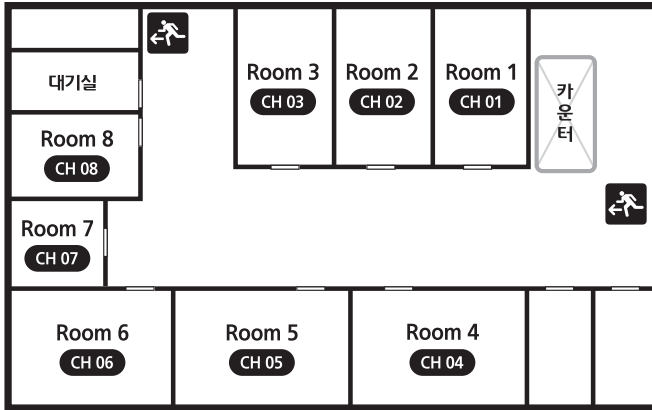

4. ㄹ자형 타입

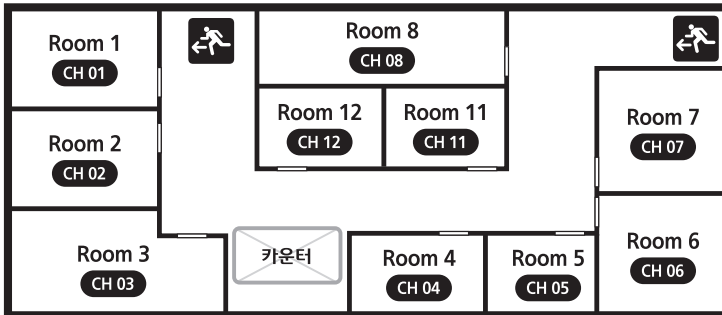

설치 방법 [업소 내 룸 구조별 DWS-6000 설치 예제 3]

5. 복합형 A 타입 (20 룸 이하)

: 방번호 중심으로 채널을 세팅하고, 채널이 없는 해당 방 번호만 최종 설치한 채널에 이어서 설치하도록 합니다.

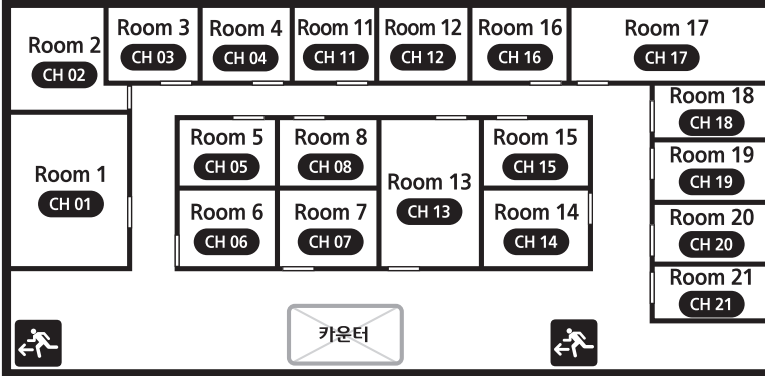

6. 복합형 B 타입 (20 룸 이상)

: 전체 노래방 구조에서 3등분하여 채널 배치를 하도록 합니다.
 0번 그룹 1열에 배치하고, 1번 그룹 2열에 배치하고, 2번 그룹 3열에 배치하며,
 2번 그룹은 0번 그룹과 반대 방향 채널 세팅을 권장합니다.
 (예. 21번 채널은 01번 채널과 반대 방향의 룸에 설치하도록 합니다)

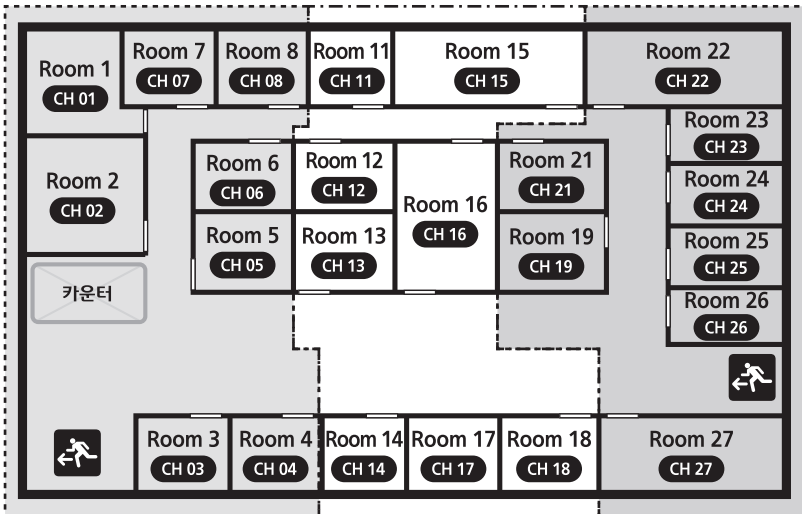

제품 사양

시스템

Working Range Line of sight	Up to 10m
Operating channels	85채널 (170개 마이크 송신기)
Audio Sampling	24Bit / 96kHz
Latency (Delay)	3.4msec less
Dynamic Range	106dB, A-weighted
Total Harmonic Distortion	0.3% less, A-weighted, typical (Ref. 1KHz, 100mV/rms)
Operating Temperature Range	0°C~+50°C

송신기

Working Range Line of sight	Up to 10m
RF Frequency Band	5.7250 to 5.8250 GHz
Transmit power	10mW이하
Operating Life time	Max 15 Hours (one time charge)
Power consumption	820mW
Power Supply	Li-ion 3.7V / 2,200mA
Dimensions (W × H)mm	φ40 (Mic Ball φ52) × 250
Weight	284g (with battery)

수신기

RF Frequency Band	5.7250 to 5.8250 GHz
Transmit power	10mW less
Audio Output Connectors	¼" Phone Jack × 2, Mixer ¼" Jack × 1
Configuration	Impedance Unbalanced
Power consumption	2.64W
Power Supply	Adaptor(SMPS) DC12V / 1.5A
Dimensions (W × H × D)mm	210 × 51(Foot 포함) × 120
Weight	300g

충전기

Power Supply	Adaptor(SMPS) DC12V / 1.5A
Dimensions (W × H × D)mm	180 × 80 × 93
Weight	258g

제 품 보 증 서

품질보증기간은 1년,
부품 보유 기간은
제품 단종 후
5년입니다.

- 본 제품은 엄격한 품질관리 및 검사 과정을 거쳐서 만들어진 제품으로 소비자의 정상적인 사용상태에서 고장이 발생하였을 경우, 고객센터를 통하여 보증기간 내에서 무상서비스를 제공하여 드립니다.
- 본 제품에 대한 보증은 보증서에 기재된 내용으로 혜택을 받습니다.

제 품 명	5.8GHz Digital Wireless Microphone System		모 델 명	DWS-6000
제 조 번 호				
판 매 일				
고 객 성 명	전화			주소
판매자상호	전화			주소

티제이미디어 주식회사

본 보증서는 한국에서만 사용되며, 재발행하지 않으므로 사용설명서와 함께 잘 보관하세요.

소비자 피해보상 안내

당사는 본 제품의 품질 보증을 위해 최선을 다하고 있습니다. 만약 사용 중에 고장이 발생하였을 때 구입처나 서비스 대행점 또는 당사 서비스센터로 연락하시기 바랍니다.

정상적인 사용 상태에서 자연 발생한 성능, 기능상의 고장 발생 시

소비자 피해 유형	보상 내용	
	보증기간 이내	보증기간 이후
동일 하자로 3회까지 고장 발생 시	무상수리	유상수리
동일 하자로 4회째 고장 발생 시	제품 교환 또는 구입가 환불	유상수리
구입 후 10일 이내에 중요한 수리를 요할때		해당없음
소비자가 수리 의뢰한 제품을 제조사가 분실한 경우	구입가 환불	정액 감가 상각한 금액에 10%를 가산하여 환불
제조 구조상의 결함으로 수리가 불가능한 경우		
부품 보유기간 내 부품 미보유로 수리가 불가능한 경우	해당없음	유상수리
부품의 수명이 경과한 경우		

소비자의 고의, 과실로 인한 고장 발생시

소비자 피해 유형	보상 내용
사용자의 취급 부주의로 인한 고장인 경우	보증기간에 상관없이 유상수리
사용설명서 이외의 방법으로 사용한 경우	
당사 지정 서비스센터 이외에서 제품수리를 하여 제품의 내용을 변경 또는 손상시킨 경우	
본 제품 이외의 기기에 의한 원인으로 고장난 경우	
천재지변(화재, 연해, 수해)에 의한 고장 발생시	
보증서를 제시하지 않거나 주요 기재사항 누락으로 제품을 확인할 수 없을 경우	
보증기간 경과 후 발생한 성능 불량 및 고장인 경우	

- 고장 수리 의뢰시 보증서는 반드시 제출해야 하며, 수리 완료후 제품을 찾아가실때에는 보증서의 유·무상 구분을 확인하셔서 무상의 경우 불필요한 지출을 하지 않도록 하시기 바랍니다.
- 보증서에 판매점의 제품 보증 서명 날인을 구입 후에도 꼭 받으시기 바랍니다.
- 서비스가 신속히 처리되지 않거나, 불편하신 점이 있을 경우 당사 서비스센터로 연락하시면 빠른 시일 내에 해결해 드립니다.



제품 서비스 문의

사정에 따라 센터명 및 전화번호가 변경될 수 있습니다.



1577-5520

고객지원센터 서울특별시 강서구 화곡로 64길 23 (등촌동 640-8) www.tjmedia.com

서울지역 강서센터(본사) 02-3663-4700 을지로센터 02-2264-4367

영등포센터 02-2634-7035 용산센터 02-713-9593

대전지역 대전센터 042-524-9595

부산지역 부산센터 051-818-3340